

環境保安資材カタログ



**KASETSU
LEASE**



カセツリース株式会社

お取引のご案内

基本料金	入出庫および検収整備にかかる費用です。
ご使用料	(数量×日数×単価)+(数量×基本料)を加えたものです。 (30日未満ご使用の場合は30日分のご使用料を申し受けます。)
滅失単価	紛失品および修理不能品です。 滅失単価は時折変動する場合があります。
修 理	特別ケレンおよび破損にて修理を要する製品、又は滅失部材にはその箇所より、修理費を頂きます。
受 渡 し	平 日：午前8:30より午後4:00まで受付いたします。 土曜日：午前8:30より正午12:00まで受付いたします。
運 賃	往復とも貴社のご負担でお願いいたします。 (必要に応じ運搬もいたしますが実費運賃を申し受けます。)
休 日	日曜、祝日、第2・第4土曜日は定休日です。 資材の入出庫は一切受付いたしません。
そ の 他	明記なき事項は見積書、ご契約書にもとづき取り決めさせていただきます。

お 願 い

◎返納の際は、必ず「送り状」をご持参下さい。

◎当工場内は、荷物の積降にフォークリフトを使用しております。

返納の際は、パタ角を御使用願います。



現場ニーズに多様にアクセスする。
カセツリース株式会社

栃木営業所 〒329-1412 栃木県さくら市喜連川1175

クサビ機材センター

TEL 028(686)5063 FAX 028(686)3083

環境保安資材 目次

■ ゴムマット・プラシキ・プライタ	1
■ ヌカラーズ・目板・渡石	2
■ アルミゲート	3
■ 階段はしご、マキシムベース、ラクラクタラップ	4
■ テント倉庫	7
■ 水タンクセット	8
■ 保安BOXセット	9
■ 仮設トイレ	10
■ 囲いフェンス関係	
◇ ハマネツガードフェンス H1800	14
◇ Hybフェンス H1350	15
◇ ネットフェンス H1500 (ブルー、グリーン)	16
◇ 防風ネット H900	17
◇ トラロープ	18
◇ フェンスバリケード・MAスタンド・カラーコーン	19

ゴムマット・プラシキ・プライタ

●ゴムマット 0.5×2×t5



●ゴムマット 1×2×t5



●ゴムマット 1×2×t20



●グレーチング用ゴムマット 0.5×0.5×t5



●プラシキ 1.22×2.44×t13



●プライタ 0.91×1.82×t13



●プラパネル0.91×1.82×t13



コード	商品名	重量
4531	ゴムマット0.5m×2m×5ミリ	6.0kg
4532	ゴムマット1m×2m×5ミリ	12.0kg
4533	ゴムマット1m×2m×20ミリ	48.0kg
4538	グレーチング用ゴムマット	1.5kg
4534	プラシキ 1.22×2.44×13	39.0kg
4535	プライタ 1820*910*13	22.0kg
4546	プラパネル1820*910*13	22.0kg

ヌカラーズ・目板・渡り石・ボックスパレット

●ヌカラーズ 510 × 578 × H50



●目板



※目板(設置例)



●渡り石 300×600×H100



●渡り石(コーナー用)300×300×H100

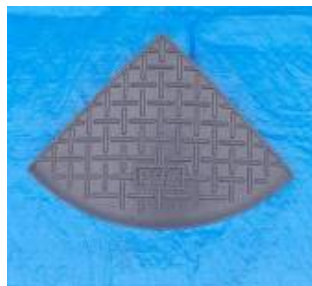

※渡り石(設置例)



●ボックスパレット4点吊 1200×1000



コード	商品名	重量
4625	ヌカラーズ	5.0kg
4593	目板(セーフティブロック)	0.1kg
4602	渡り石100	5.0kg
4603	渡り石100コーナー用	5.0kg
766	ボックスパレット4点吊	60.0kg

アルミゲート

●アルミゲートEXG2060J

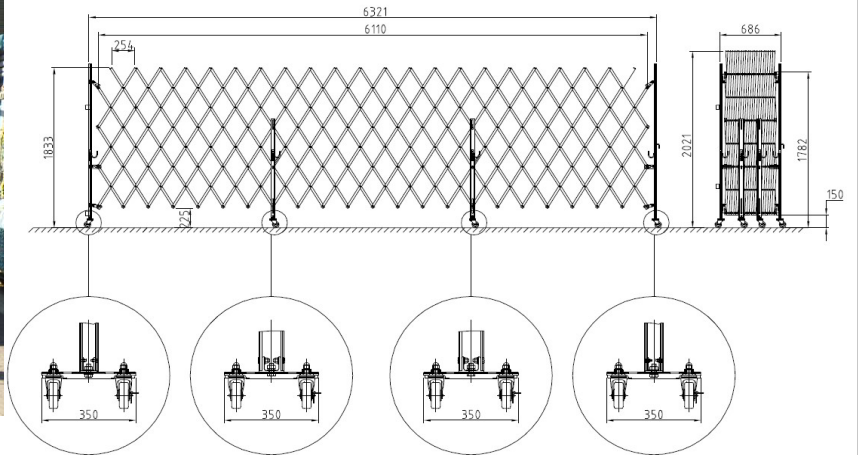

●アルミゲート1860

●アルミゲート1840

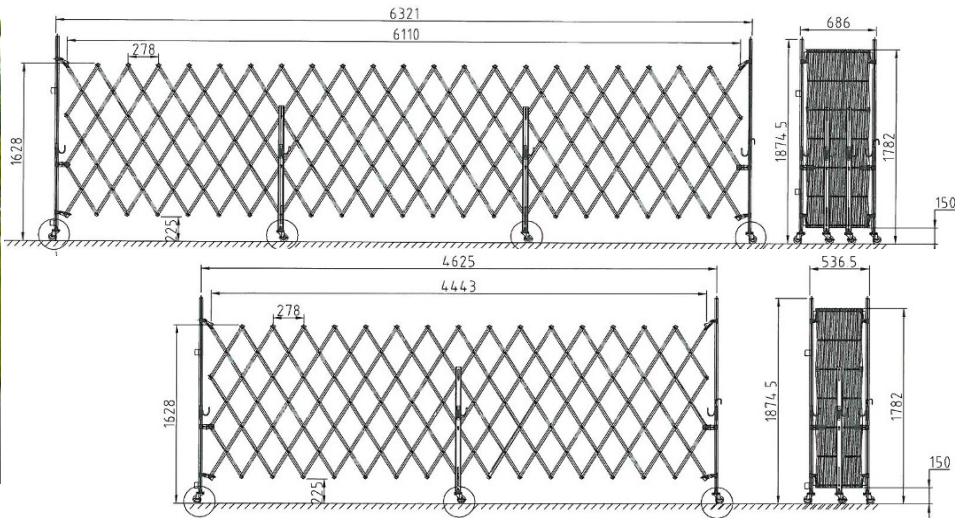

●アルミゲート1260

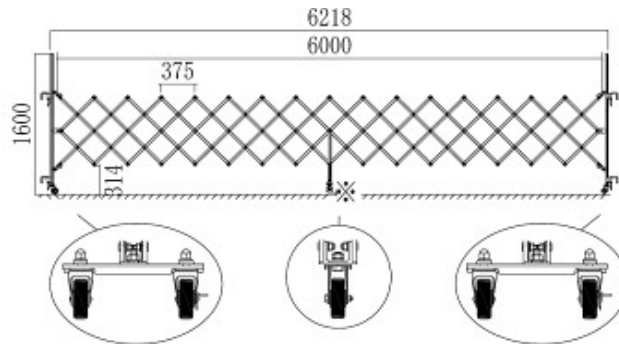

コード	商品名	サイズ(m)	重量
4598	アルミゲートEXG2060J	H2.0×W6.0	40.0kg
231	アルミゲート 1860	H1.8×W6.0	33.6kg
230	アルミゲート 1840	H1.8×W4.0	25.6kg
4599	アルミゲート1260	H1.2×W6.0	20.0kg

階段はしご

※※屋内用※※

●仮設階段 建作くん(写真は手摺設置)

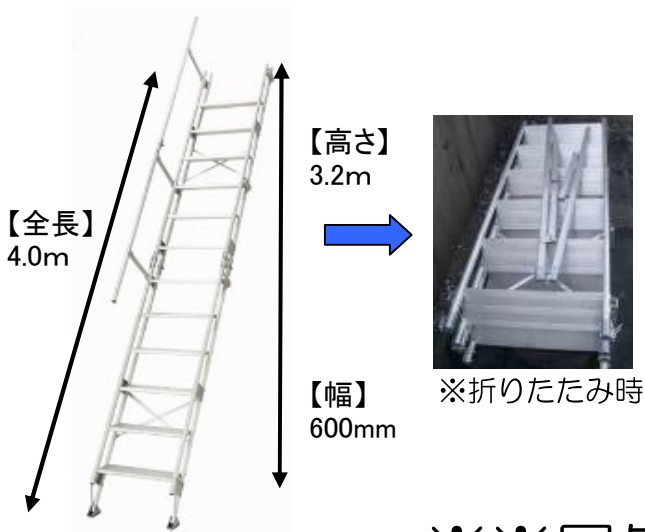

●階段はしご(写真は手摺大、手摺小設置)

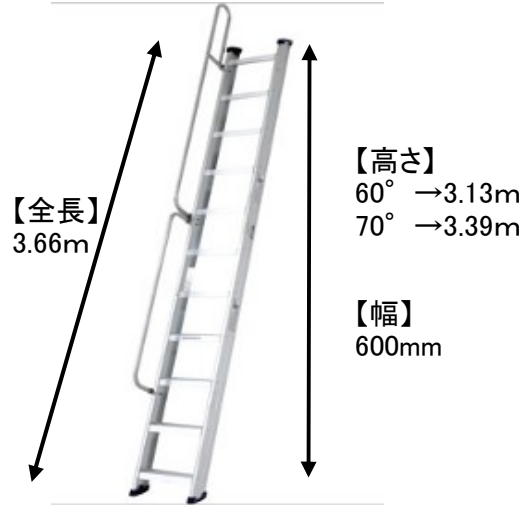

※※屋外用※※

●アルミ2連梯子

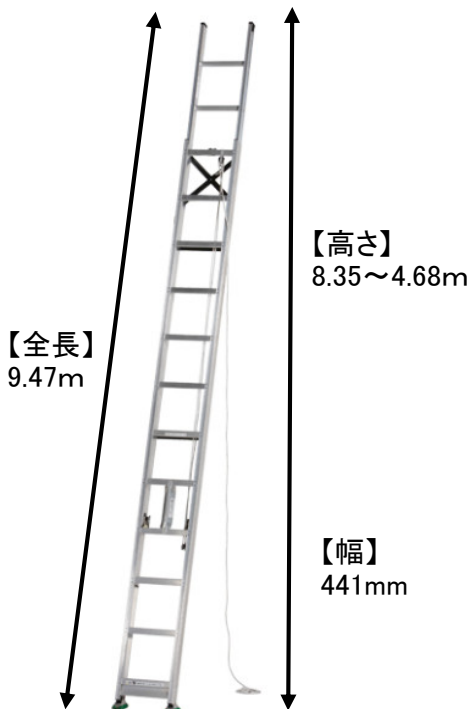

●アルミ梯子3m・4m・5m (写真は3m)

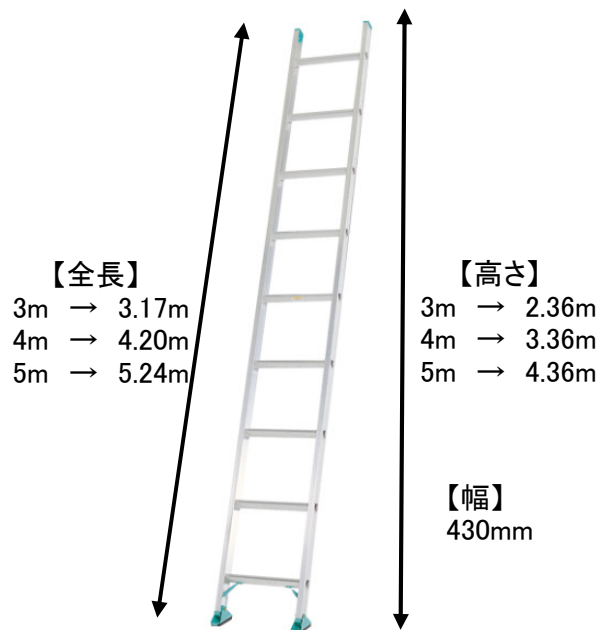

コード	商品名	重量
4616	階段はしご	19.8kg
4617	階段はしご手摺(大)	0.6kg
4618	階段はしご手摺(小)	0.9kg
4622	仮設階段 建作くん W600-12段	22.0kg
4623	仮設階段 建作くん 手摺	5.0kg
733	アルミ2連梯子MD-95D	21.2kg
730	アルミ梯子 3M	5.7kg
731	アルミ梯子 4M	7.5kg
732	アルミ梯子 5M	9.1kg

マキシムベース



CSG18TDR

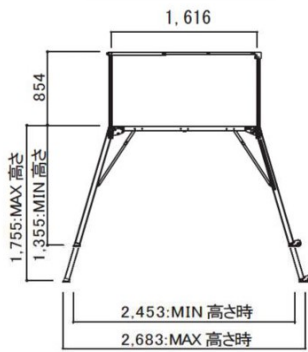

CSG15TDR

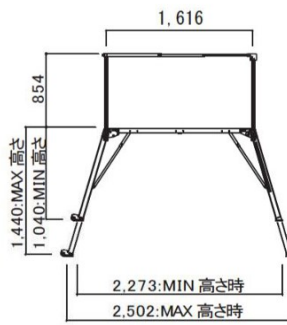

CSG10T

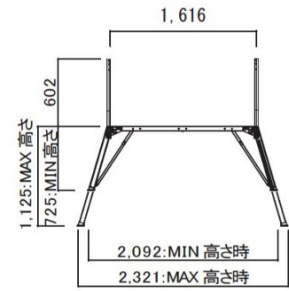

826:MIN 高さ時
914:MAX 高さ時



757:MIN 高さ時
845:MAX 高さ時



689:MIN 高さ時
776:MAX 高さ時

コード	商品名	重量
2700	マキシムベース感知ロッド付CSG-18TDR	30.5kg
2701	マキシムベース感知ロッド付CSG-15TDR	29.0kg
2702	マキシムベース CSG10T	21.9kg

ラクラクタラップ

ラクラクタラップ(施工例)



●ラクラクタラップ

・LT-14A(本体)、LTT-14N(手摺)

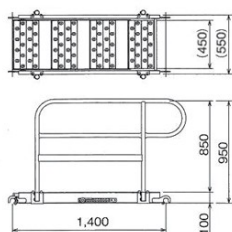

・LT-24A(本体)、LTT-24N(手摺)

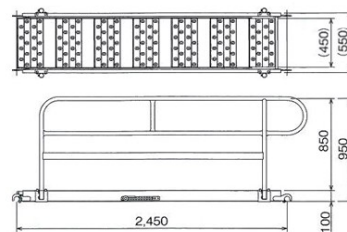

・LT-38A(本体)、LTT-14N+LTT-24N(手摺)

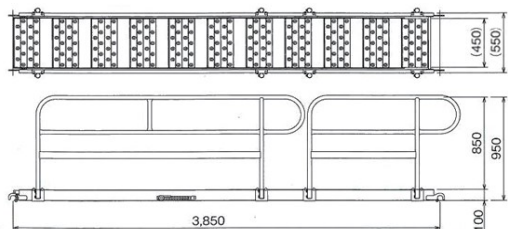

コード	商品名	重量
552	ラクラクタラップ LT-14A	14.0kg
553	ラクラクタラップ LT-24A	21.0kg
554	ラクラクタラップ LT-38A	35.0kg
557	ラクラク手摺 LTT-14N	3.5kg
558	ラクラク手摺 LTT-24N	4.5kg

テント倉庫

テント倉庫(施工例)

●テント倉庫(大) 1500×4000



レンタルだけではなく、
設置工事も承ります！



●テント倉庫(小) 1500×2000

使用部材数量表

組立手順は [こちら](#) です。



●テント倉庫(大) 1500×4000



●テント倉庫(小) 1500×2000

サイズ		テント大 1500×4000	テント小 1500×2000	重量 (1つあたり)
コード	商品名	使用数量		
14552	テントシート(大)	1	-	10.0kg
14553	テントシート(小)	-	1	7.0kg
14572	テント隅支柱 ハマネツ 42.7	4	4	3.3kg
14573	テント中支柱 ハマネツ 42.7	2	-	3.7kg
14574	テント梁材A ハマネツ 42.7	6	4	3.6kg
14575	テント梁材B ハマネツ 42.7	8	4	4.8kg
14576	テント屋根材 ハマネツ 34ミリ	3	2	5.7kg
14577	テント屋根梁材 ハマネツ 34ミリ	6	3	4.0kg
14578	テント屋根補強材 ハマネツ 12ミリ	8	4	0.2kg
14579	テント中間梁材 ハマネツ 42.7	2	1	3.6kg
14563	テント用踏板 4018	6	3	12.9kg
14050	ジャッキベース固定	6	4	2.6kg
総重量		233.5kg	130.7kg	

水タンクセット

- 水タンクセット(300ℓ/ホリ15本分)
 - ・台はクサビ材で施工 900×1200
 - ・水タンク単体の貸出も可能です。



セット内容

サイズ		900×1200	重量 (1つあたり)
コード	商品名	使用数量	
14516	水タンク	1	12.5kg
14065	敷板240×240(スチール)	4	0.8kg
14050	ジャッキベース固定	4	2.6kg
14003	支柱 SA-900	4	3.8kg
14009	手摺 SGR-1200	4	3.1kg
14010	手摺 SGR-900	4	2.5kg
14031	踏板 4012	2	9.0kg
総重量			81.7kg

保安BOXセット

●保安BOXセット



セット内容

コード	商品名	使用数量	重量 (1つあたり)
14530	保安BOX本体	1	10.0kg
14581	ちりとり	1	0.1kg
14582	ホウキ	1	2.0kg
14583	安全帯	1	1.0kg
14584	救急箱	1	0.3kg
14585	消火器	1	5.0kg
14587	ヘルメット	3	0.3kg
14588	消化バケツ	1	0.2kg
14589	灰皿	1	0.1kg
総重量			19.6kg

仮設トイレ 軽水洗 兼用棟

GXタイプ



コード	商品名	サイズ	重量
4513	軽水洗トイレ・大小兼用棟GX	W850×D1590×H2590	80.0kg

仮設トイレ 小便棟

GXタイプ



コード	商品名	サイズ	重量
4521	小便棟GX	W850×D1590×H2590	70.0kg

仮設トイレ 軽水洗 洋式

GXタイプ



コード	商品名	サイズ	重量
4522	軽水洗トイレ・洋式GX	W840×D1590×H2590	80.0kg

仮設トイレ目隠しBタイプ

目隠しBタイプ(施工例)



レンタルだけではなく、
設置工事も承ります！

コード	商品名	重量
4509	トイレ用目隠し B3枚1セット	30.0kg

仮設トイレ目隠しCタイプ

目隠しCタイプ(施工例)



レンタルだけではなく、
設置工事も承ります！

使用部材数量

- ・ハマネツガードフェンス枠1800・・・4枚
- ・ハマネツガードフェンス枠900・・・1枚
- ・ジャッキベース固定・・・4本
- ・ジャッキベースL型杭・・・8本
- ・ハマネツ支柱・・・4本
- ・大筋交金物・・・4個
- ・杭パイプ（先端付）1.5m・・・4本

【重量96.9kg/1セット】

使用部材

- ハマネツガードフェンス枠1800



- ハマネツガードフェンス枠900



- ハマネツ支柱



- ジャッキベース固定
- ジャッキベースL型杭

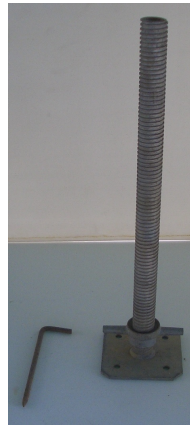

- 大筋交金物

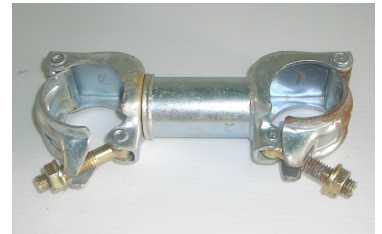

- 杭パイプ（先端付）(1m・1.2m・1.5m)



コード	商品名	重量
4536	ハマネツガードフェンス枠 900	4.5kg
4528	ハマネツガードフェンス枠 1800	6.8kg
4529	ハマネツ 支柱18 P-18	8.0kg
4050	ジャッキベース 固定	2.6kg
4540	ジャッキベースL型杭	0.1kg
4545	大筋交金物	1.2kg
4544	杭パイプ（先端付）1. 0m	2.9kg
4543	杭パイプ（先端付）1. 2m	3.5kg
4542	杭パイプ（先端付）1. 5m	4.3kg

仮設トイレ 本水洗 洋式・手洗棟

HAタイプ



コード	商品名	サイズ	重量
4514	本水洗トイレ・洋式HA	W840×D1160×H2160	70.0kg
4505	本水洗手洗棟HA	W840×D1160×H2160	70.0kg

※運搬のみになります。

※給排水工事はお客様手配になります。

ハマネツガードフェンス H1800

ハマネツガードフェンス(施工例)

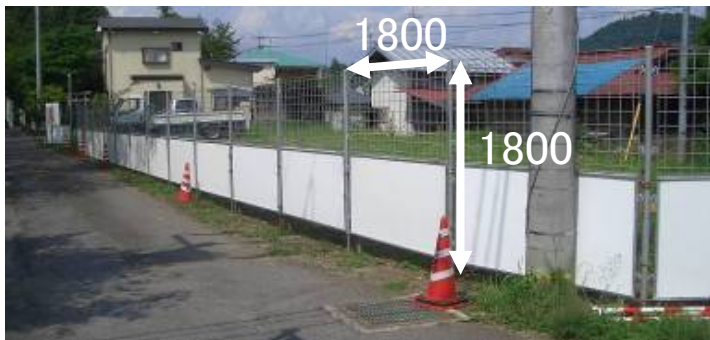

レンタルだけではなく、
設置工事も承ります！



※上下無地プラダン、上下メッシュフェンスも可

使用部材数量(1スパン2m分、上メッシュ下プラダンの場合)

- ・ハマネツガードフェンス枠・・・1枚
- ・ハマネツメッシュフェンス・・・1枚
- ・ジャッキベース固定・・・2本
- ・ジャッキベースL型杭・・・4本
- ・ハマネツ支柱・・・2本
- ・大筋交金物・・・4個
- ・杭パイプ（先端付）1.5m・・・2本

使用部材

- ハマネツガードフェンス枠1800
- ハマネツメッシュフェンス1800



- 大筋交金物



- ハマネツガードフェンス枠900
- ハマネツメッシュフェンス900



- 杭パイプ（先端付）(1m・1.2m・1.5m)



- ハマネツ支柱



- ジャッキベース固定
- ジャッキベースL型杭



コード	商品名	重量
4536	ハマネツガードフェンス枠 900	4.5kg
4528	ハマネツガードフェンス枠 1800	6.8kg
4537	ハマネツガードフェンス枠(縦)1800	6.8kg
4526	ハマネツメッシュフェンス 900	4.5kg
4527	ハマネツメッシュフェンス 1800	10.0kg
4529	ハマネツ支柱18 P-18	8.0kg
4050	ジャッキベース 固定	2.6kg
4540	ジャッキベースL型杭	0.1kg
4545	大筋交金物	1.2kg
4544	杭パイプ(先端付) 1.0m	2.9kg
4543	杭パイプ(先端付) 1.2m	3.5kg
4542	杭パイプ(先端付) 1.5m	4.3kg

Hybフェンス H1350

Hybフェンス(施工例)

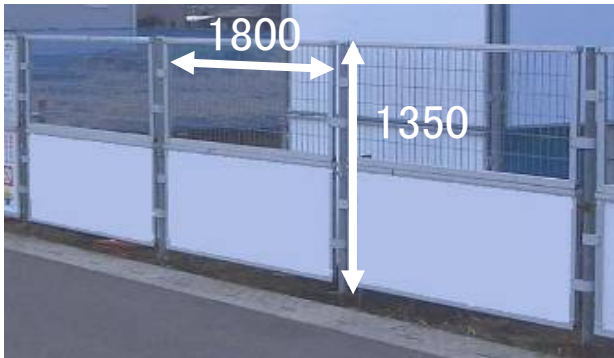

レンタルだけではなく、
設置工事も承ります！



※上下無地プラダン、上下メッシュフェンスも可

使用部材数量(1スパン分、上メッシュ下プラダンの場合)

- ・Hybフェンス枠・・・1枚
- ・Hybメッシュフェンス・・・1枚
- ・ジャッキベース固定・・・2本
- ・ジャッキベースL型杭・・・4本
- ・Hyb支柱バンド付・・・2本
- ・大筋交金物・・・4個
- ・杭パイプ (先端付) 1.5m・・・2本

使用部材

- Hy bガードフェンス枠1800



- Hybメッシュフェンス1800



- Hyb支柱バンド付

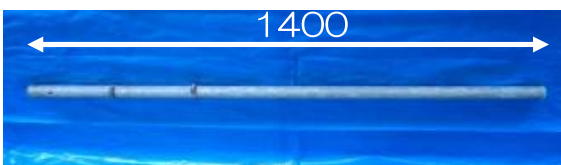

- ジャッキベース固定
- ジャッキベースL型杭

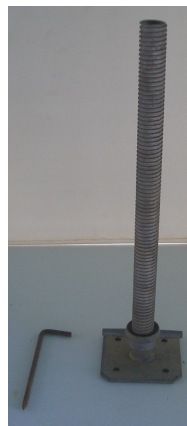

- 大筋交金物



- 杭パイプ (先端付) (1m・1.2m・1.5m)



コード	商品名	重量
4604	Hybフェンス枠	3.7kg
4605	Hybメッシュ	2.1kg
4606	Hyb支柱A	3.7kg
4050	ジャッキベース 固定	2.6kg
4540	ジャッキベースL型杭	0.1kg
4545	大筋交金物	1.2kg
4544	杭パイプ (先端付) 1.0m	2.9kg
4543	杭パイプ (先端付) 1.2m	3.5kg
4542	杭パイプ (先端付) 1.5m	4.3kg

ネットフェンス H1500 (ブルー、グリーン)

ネットフェンス(施工例)

レンタルだけではなく、
設置工事も承ります！



使用部材数量(1スパン2m分)

- ・ネットフェンス・・・1スパン分
- ・ネットフェンス支柱・・・2本
- ・ネットフェンス繋ぎ・・・1本

使用部材

●ネットフェンス(ブルー)



●ネットフェンス支柱

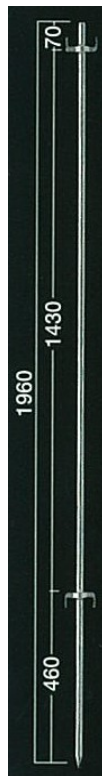

●ネットフェンス繋ぎ



●ネットフェンス(グリーン)



コード	商品名	重量
4631	ネットフェンス 8m 	2.0kg
4633	ネットフェンス 4m 	1.1kg
4632	ネットフェンス 2m 	0.5kg
4629	ネットフェンス 8m <G>	2.0kg
4628	ネットフェンス 2m <G>	0.5kg
4638	ネットフェンス 4m <G>	1.1kg
4630	ネット仮囲支柱H1960	5.0kg
4627	ネット仮囲横つなぎL2000	2.2kg

防風ネット H900

防風ネット(施工例)

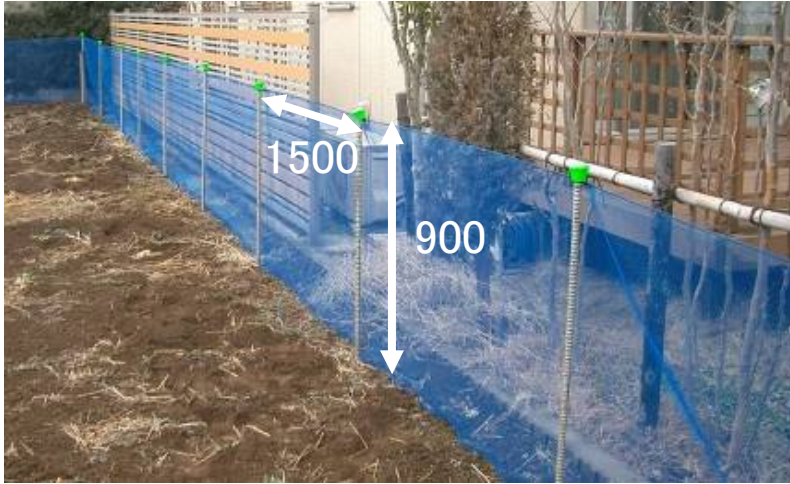

レンタルだけではなく、
設置工事も承ります！

使用部材数量(50m分)

- ・防風ネット・・・1巻
- ・防風杭・・・35本
- ・エンドキャップ・・・35個
- ・杭パイプ（先端付）1.5m・・・数本(コーナー部や補強が必要な箇所)

使用部材

- 防風杭
- エンドキャップ(販売品)

- 防風ネット1巻50m(販売品)

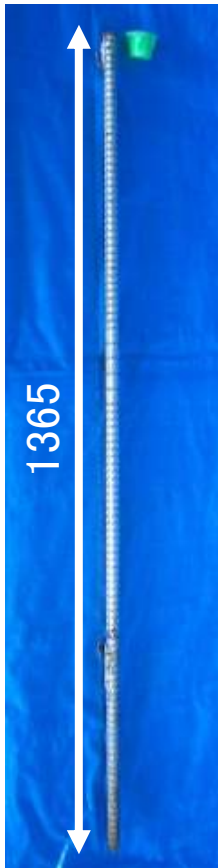

コード	商品名	重量
-	防風ネット1巻50m(販売品)	
4640	防風杭	0.3kg
-	エンドキャップ(販売品)	

トラロープ

レンタルだけではなく、
設置工事も承ります！

トラロープ(施工例)



使用部材数量(1セット分)

- ・トラロープ・・・1巻100m
- ・ゲート支柱・・・1本
- ・ゲート支柱取付金具・・・2個
- ・杭パイプ（先端付）1.5m・・・1本

使用部材

- ゲート支柱、ゲート支柱取付金具

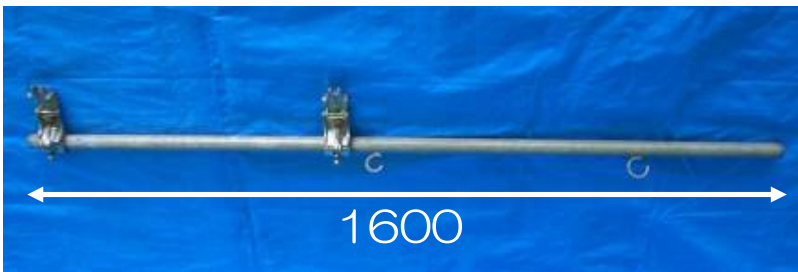

- トラロープ1巻100m(販売品)



- 杭パイプ（先端付）(1m・1.2m・1.5m)



コード	商品名	重量
-	トラロープ1巻100m(販売品)	2.4kg
4610	ゲート支柱	3.0kg
4612	ゲート支柱取付金具	0.9kg
4544	杭パイプ（先端付）1.0m	2.9kg
4543	杭パイプ（先端付）1.2m	3.5kg
4542	杭パイプ（先端付）1.5m	4.3kg

フェンスバリケード・カラーコーン・MAスタンド

レンタルだけではなく、
設置工事も承ります！

●フェンスバリケード 1800×1800

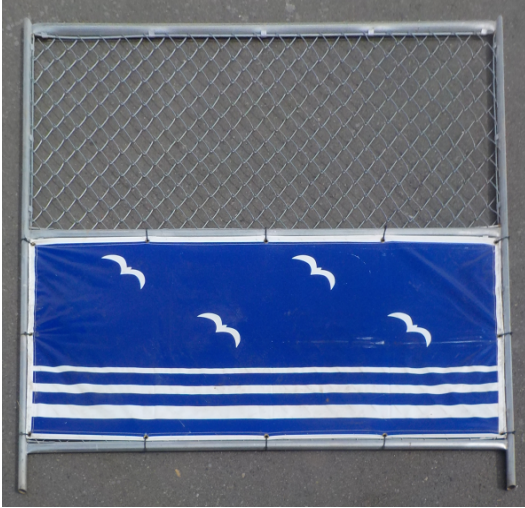

●フェンスバリケード 潜戸付 1800×1800

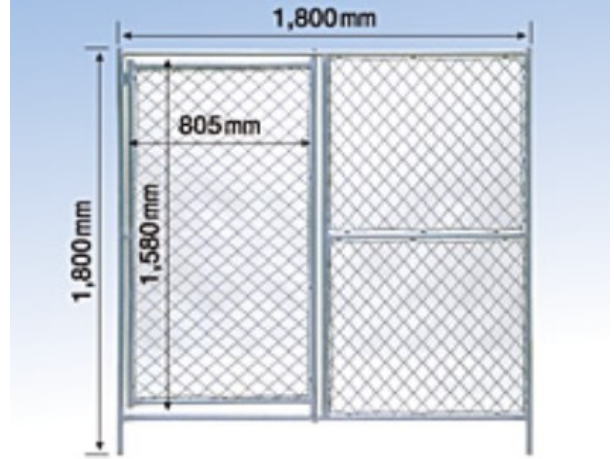

●カラーコーン・バー・ベット



●フェンスバリケード重石



●MAスタンド



コード	商品名	重量
794	フェンスバリケード 潜戸付	17.0kg
795	フェンスバリケード	17.0kg
796	ガードフェンス用重し 鉄	10.0kg
725	カラーコーン	1.0kg
726	コーンベット	2.0kg
727	コーンバー2m	0.3kg
747	MAスタンド(グリーン)	5.0kg

